

1.

इनमें से कौनसा संकेत स्व-परिणामित्र स्टार्टर (Auto-transformer starter) को प्रदर्शित करता है?

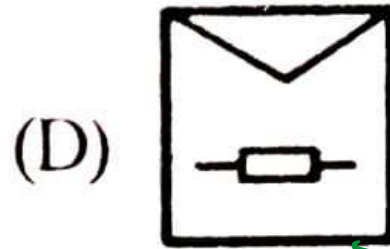

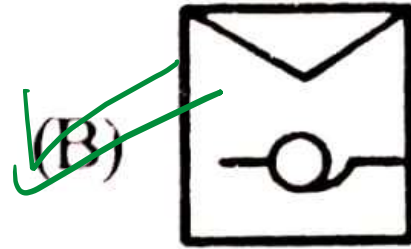
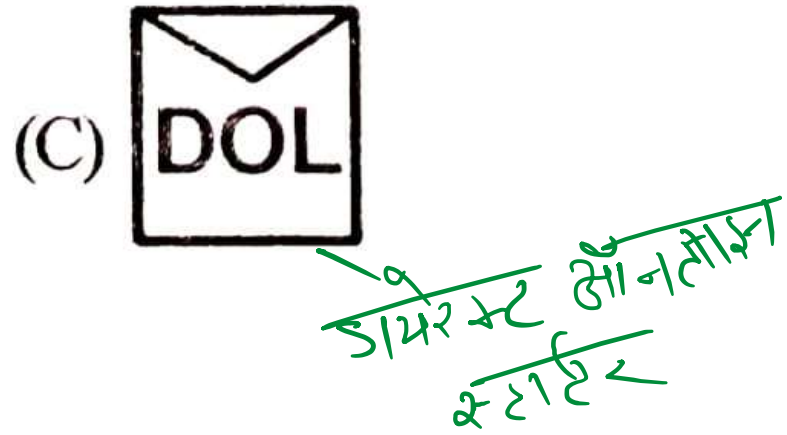
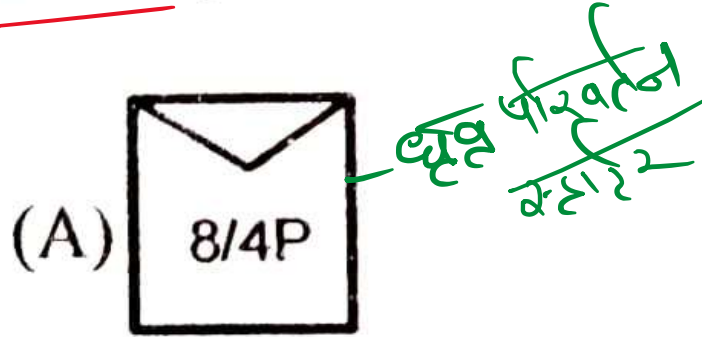

धारा नियंत्रक (रिओक्टेरीम) स्टार्टर





2.

निम्न में से प्रोजेक्टर का चिन्ह पहचानिए।

~~(A)~~  - प्रोजेक्टर

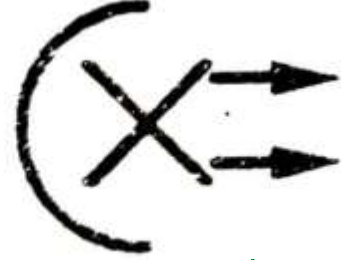
(B)  - ब्लक डीएस लैम्प

(C)  - स्पॉट लाइट

(D)  - ब्लड लाइट

3. एक फैक्ट्री के तारकरण में एक माध्यमिक कुंजी (Intermediate Switch) का उपयोग किया गया है, संकेत पहचानिए।

~~रि-वच~~
~~स्वीच~~

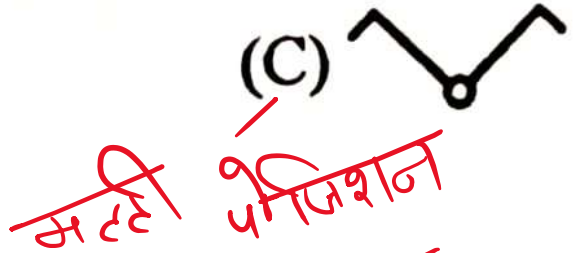
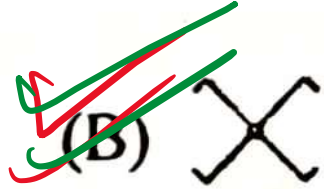
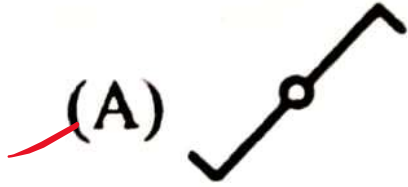

~~रि-वच~~

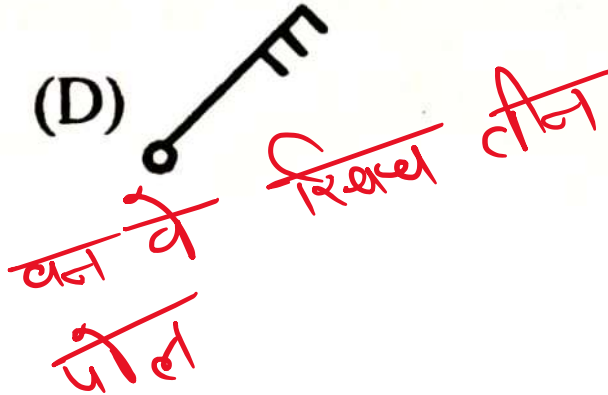

4.

एक भवन वायरिंग में एक आपातकालीन लैम्प लगाया गया है, संकेत पहचानिए।

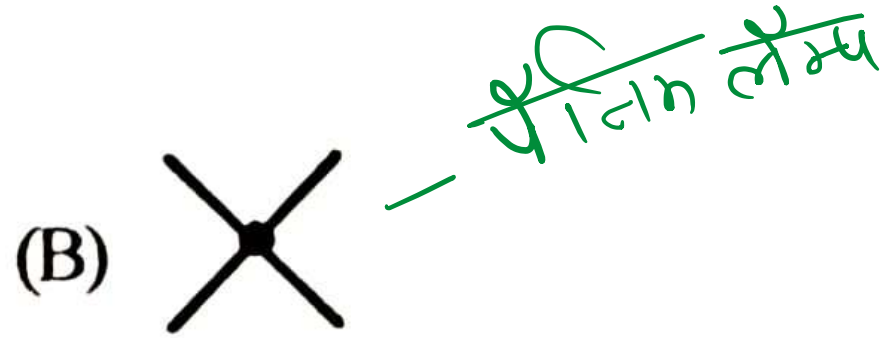
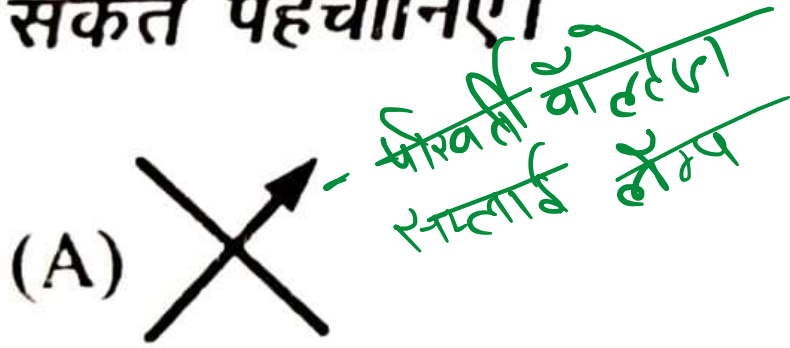

5.

निम्न में से कौनसा पंखे का संकेत नहीं है।

(A)  - सिलिंदा फैन

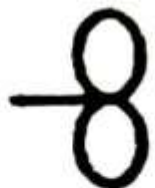
(B)  - बिजली फैन

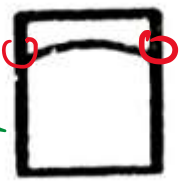
~~(C) ~~

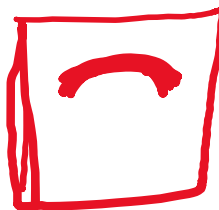
 - पंखे का संकेत

(D)  - सिलिंदा फैन

6.

एक औद्योगिक इकाई के तारकरण में मुख्य फ्यूज पट पर स्विच भी लगाए गए हैं। इनमें से कौन सा संकेत दर्शाने के लिए उचित रहेगा।

(A)



मैन फ्यूज बॉक्स
बिना स्विच के

(B)



मैन फ्यूज बॉक्स

(C)

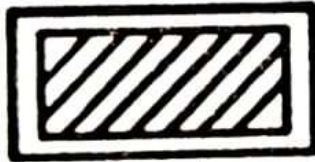

डिस्टीग्रेशन
फ्यूज
बिना स्विच के

(D)

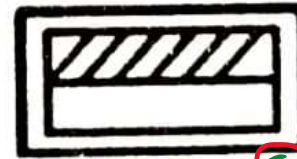

डिस्टीग्रेशन
फ्यूज
स्विच के साथ

7.

एक विद्युत परिपथ में धारा को परिवर्तित करने के लिए प्रतिरोध लगाया जाता है। एक चल सम्पर्क के साथ लगातार परिवर्तनशील प्रतिरोध का संकेत पहचानिए।

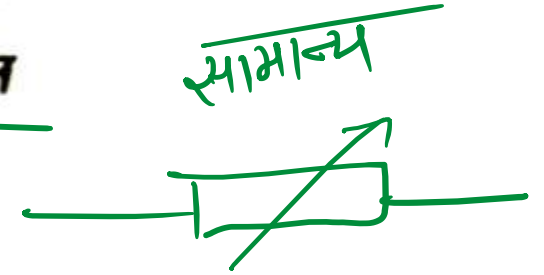

~~परिवर्तनशील~~

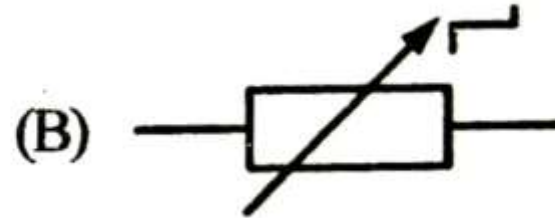
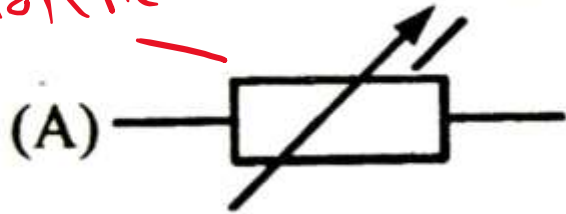

इसमें परिवर्तन प्रतिरोध

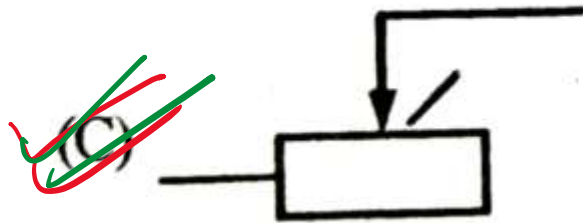

मूविंग कॉन्टैक्ट के साथ

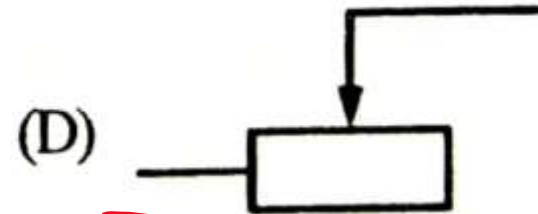



सामान्य

8.

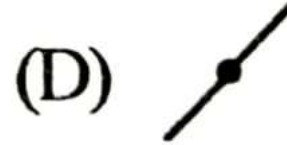
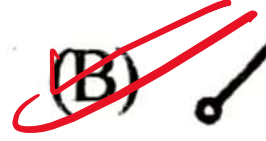
एक औद्योगिक इकाई के तारकरण में, विद्युत वायरिंग (कन्ड्यूट) के ऊपर की ओर जाने का संकेत पहचानिए।



ऊपर की ओर = 
नीचे की ओर = 

9.

मापन उपयन्त्रों के संकेतों में से चल कुण्डलीमापी (Moving Coil Meter) उपयन्त्र के संकेत को पहचानिए।

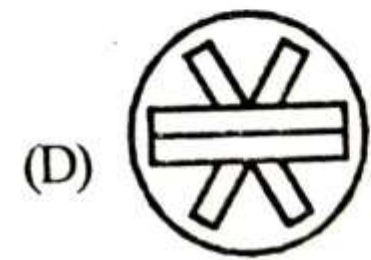
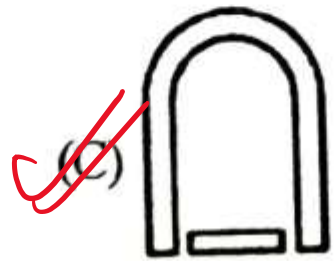
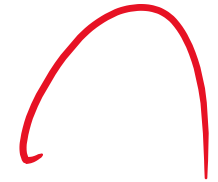
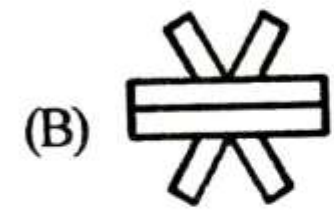
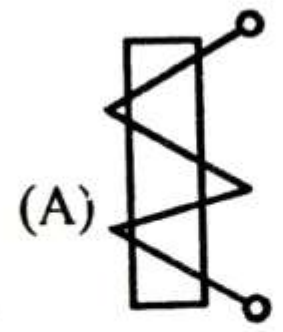

13. इंटर गेटिंग सर्किट का प्रतीक निम्न में से कौन सा है?

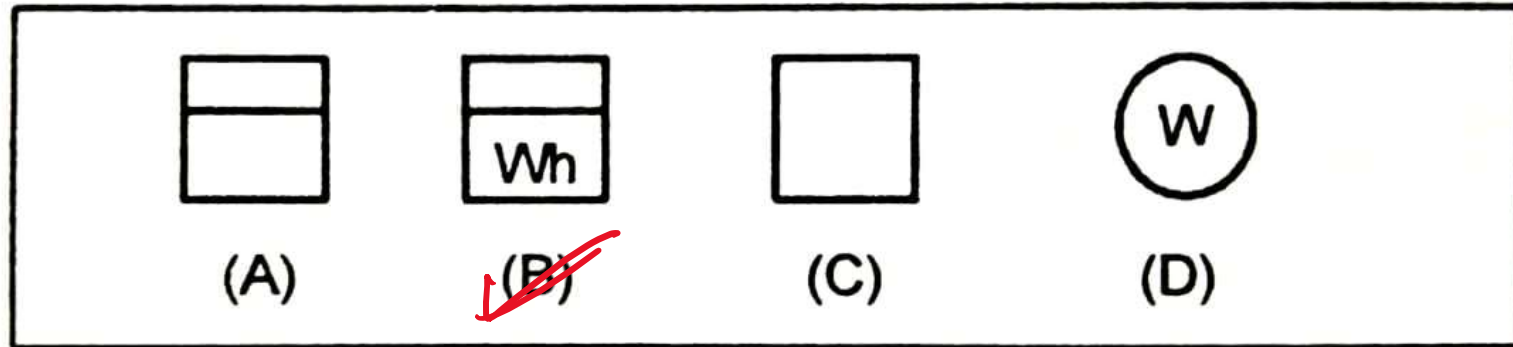

14.

हीटर के लिए सही BIS प्रतीक क्या हैं?

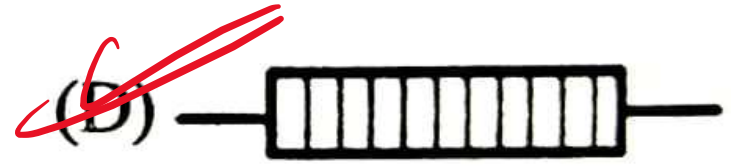
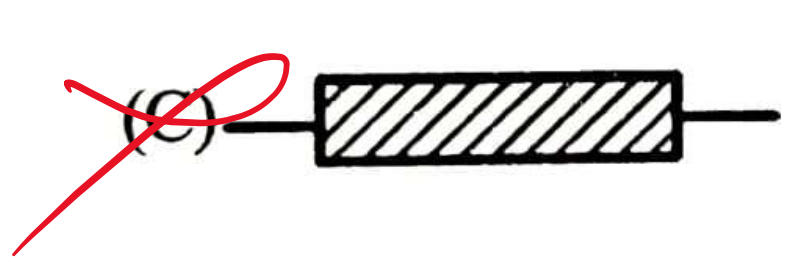
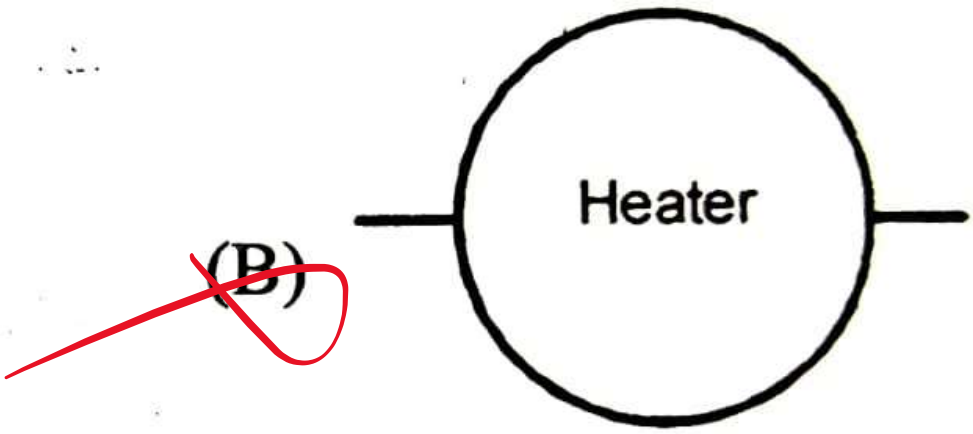
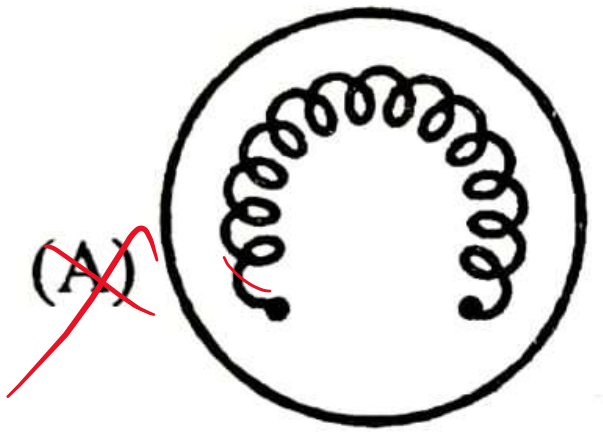

15.

दर्शाए गए चित्र में *ISI* प्रतीक किसे प्रदर्शित करता है?

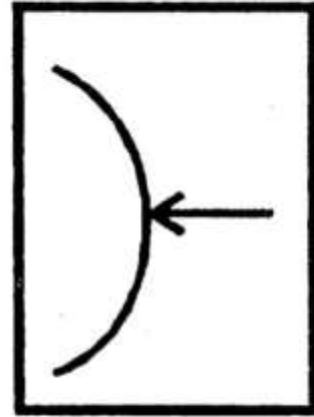

(A) कम्प्यूटेटर पर ब्रुश

(C) स्लिप रिंग पर ब्रुश

(B) प्लग तथा सॉकेट

(D) स्विच के साथ सॉकेट

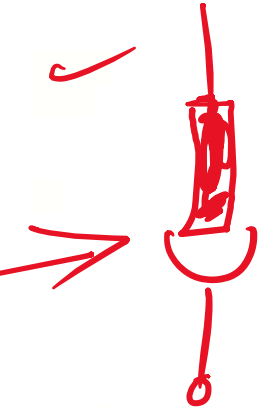

17. परिपथ में उपयोग होने वाले सॉकेट निर्गम-16A का ISI प्रतीक कौन-सा है?

~~वल्क गेट~~
~~कैप~~

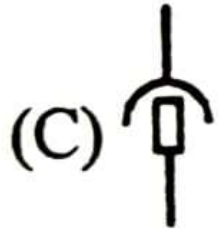
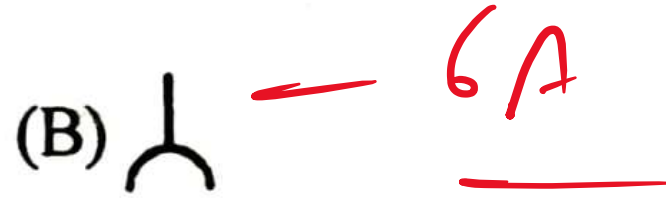
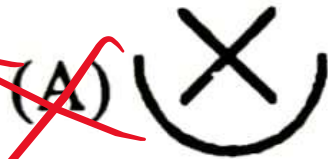

18.

परिपथ वियोजक का *BIS* प्रतीक निम्न में से कौनसा है?

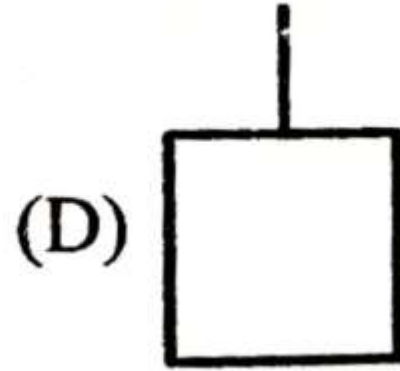
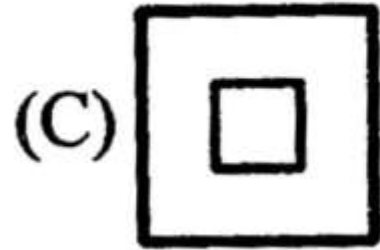
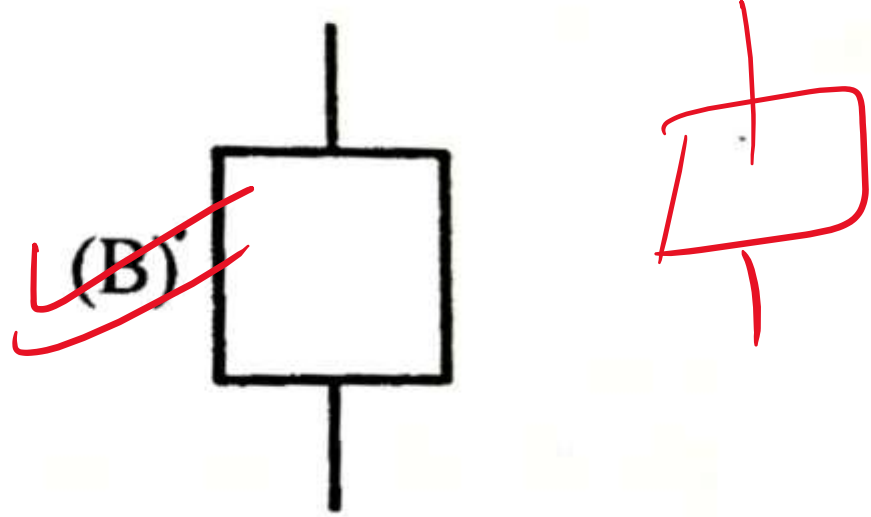
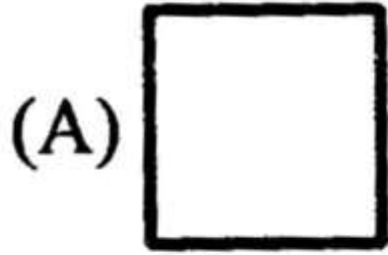

20. फोटो डायोड का ISI चिन्ह क्या है ?

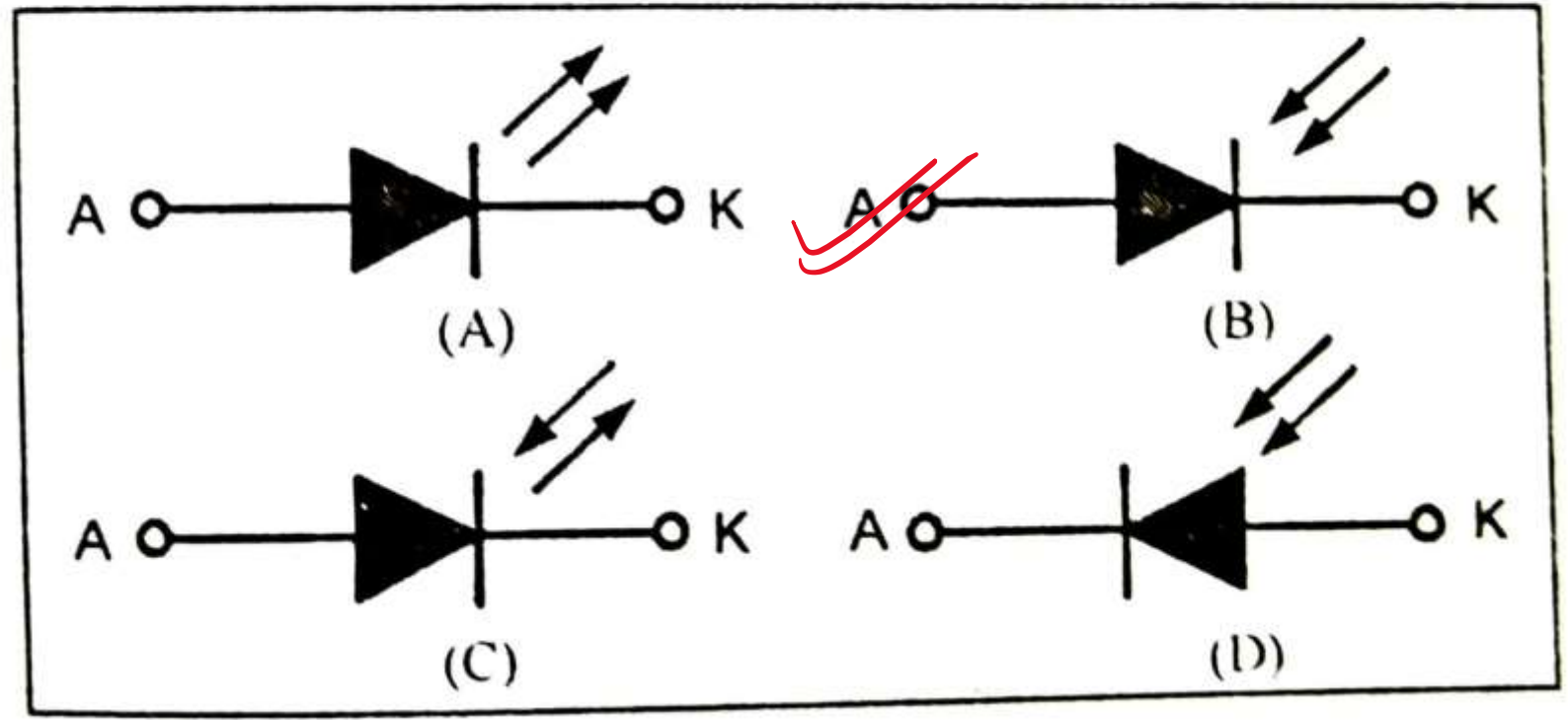

21.

जीनर डायोड के लिए निम्न में से कौन सा ISI चिन्ह है ?

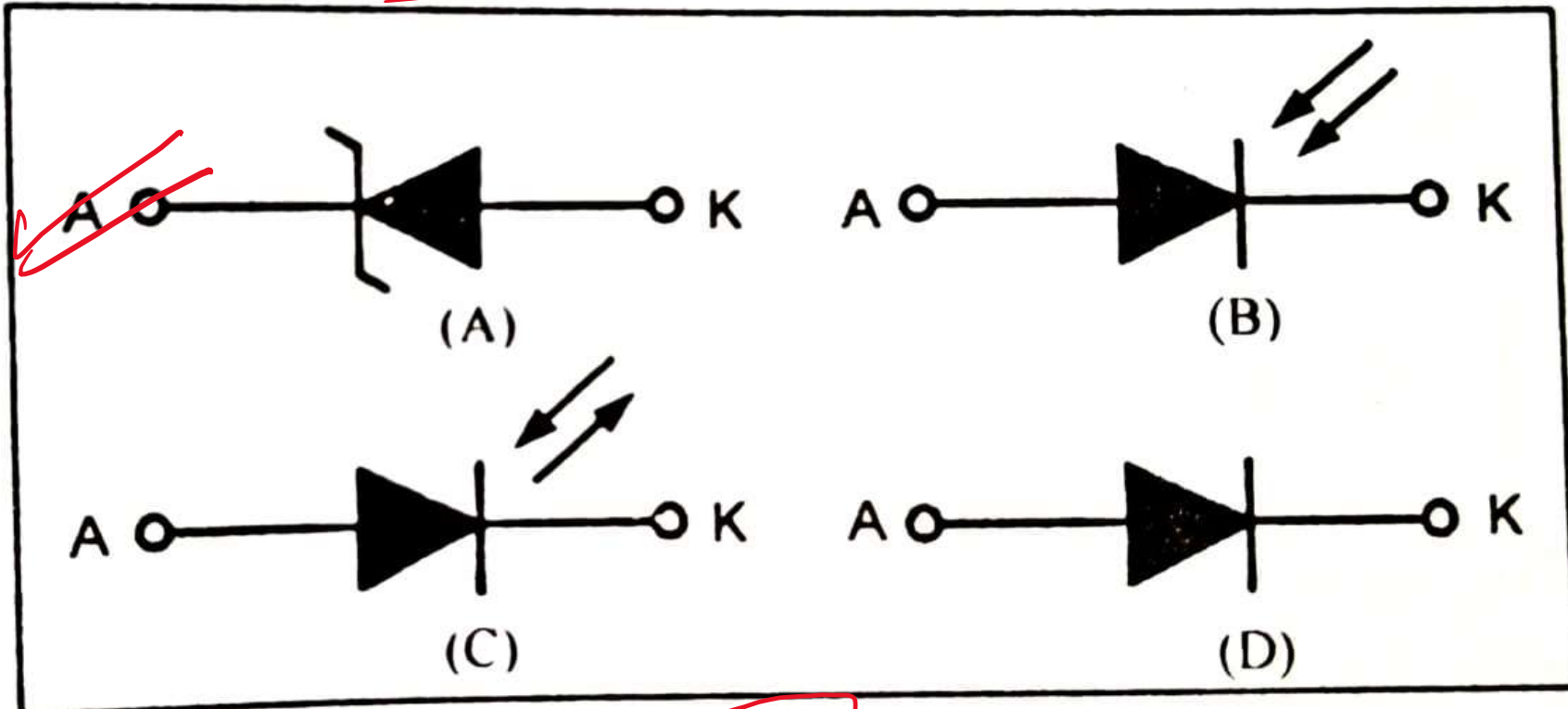

ravish_saihi83